

特注品のご案内

当社では作業台やシンク、タンクなどの容器をはじめ、様々な特注品の製作実績がございます。詳細は営業係員までご相談下さい。

ステンレス作業台・ステンレスワゴン

2026年総合カタログ p930・954

フルオーダー

お客様の自由な発想で、「こんな作業台やワゴンがあったら便利だな…」をサカエは実現します！

ステンレス作業台 BSKK 固定式 均等耐荷重 300kg 移動式 均等耐荷重 150kg ステンレス SUS304	ステンレスタイプ 丸支柱 固定式 均等耐荷重 ~500kg 移動式 均等耐荷重 200-300kg ステンレス SUS304
--	--

天板 間口 500~1800mm 奥行 400~900mm
 高さ 1100mm 中板 500mm
 キャンスキは中央のみの取付けとなります。
 キャビネット (取付位置自在)
 SUS304製でサビに強い。様々な用途・場所でお使いいただけます。

オーダー方法の詳細はこちらから

オーダー方法の詳細はこちらから

アジャスター 固定タイプにご使用下さい。

溶接一体構造で非常に堅牢。水洗いも可能です。

ステンレス作業台・ステンスラック

シンコー (株) ▶▶▶ p6・7・10・11



ステンレス作業台 対応可能高さ寸法 アジャスト付 75φmm キャスター付 100φmm キャスター付 高さ変更が無償で対応可能です。簡易図面などの作成も可能です。 ※5mm単位でご希望の高さに変更することが可能です。	ステンスラック 対応可能高さ寸法 アジャスト付 100φmm キャスター付 高さ変更が無償で対応可能です。簡易図面などの作成も可能です。 ※5mm単位でご希望の高さに変更することが可能です。
---	--

ステンレスシンク

(株) 東製作所 ▶▶▶ p9



ニーズに合わせて **特注サイズ** の製作が可能です。
SUS304 でも製作できます。

運搬機器

(株) テックサス ▶▶▶ p14・15

別作サイズ製作可能です。

ステンレスカゴ

三和化工工業 (株) ▶▶▶ p16



特注サイズ や **網目や線径の変更**、**ポリエチレンコーティング** や **ナイロンコーティング** など用途に合わせた特注が可能です。

ステンレス容器

(株) オオモリ ▶▶▶ p18・19

サニタリー仕様 や **材質変更**、**特注サイズ** などの製作が可能です。

Stainless Campaign 2026

ステンレスキャンペーン2026

キャンペーン期間

4/1 (水) より ▶ 6/30 (火) まで



●販売店名

均等耐荷重 **50~150kg** **NEW** **RoHS** 10物質対応 **組立式** **G** グリーン購入法 適合商品

棚板 SUS304 (BA仕上げ) **クリーンルームに最適なプロ仕様のワゴン**
 2026総合・Webカタログ 998ページをご覧ください

衝撃・静電気・コンタミ対策を一体化

パンチング棚仕様
 パンチングが気流を安定させ、ゴミやホコリの舞い上がりを防ぎます。

キャスターバンパー
 壁などに衝突した際の衝撃を和らげます。(標準で2個付)



体に優しいハイ取手
 ハンドル部分が高い位置にあるので、動かす際に腰がかがめる必要がなくなり、身体的負担を軽減できます。

選べるキャスター
 作業環境に合わせて3種類のキャスターからお選びいただけます。
通常キャスターに比べ振動が1/5に!
 ●振動吸収キャスター
 ●導電性ゴム車

●追加オプション

キャスターバンパー (2個入) (運賃別途)
 ○品番 価格(税抜)
 521253 BP-2 ¥1,860

※全てのキャスター部分(4カ所)への取り付けをご希望の場合は1セットご購入下さい。

振動吸収キャスター(4個) 自在×2、S付×2
 ○品番 価格(税抜)
 582912 SKY-T100SUECS ¥107,620

●キャスター: 100φ帯電防止ウレタン車 (ステンレス金具)
 ●表面抵抗値: 10¹⁰Ω ●ネジ径: M12×P1.75

●棚板厚: 1.0mm ●キャスター径: M12×P1.75

●振動吸収キャスター仕様

均等耐荷重	開口×奥行×高さ	段数	100φ帯電防止ウレタン車 (ステンレス金具)
○品番	質量	価格(税抜)	
50kg	600×400×925mm	2段	083669 CSP3-6092HTSDBP 12kg ¥175,780
		3段	083670 CSP3-6093HTSDBP 15kg ¥195,810
	750×500×925mm	2段	083671 CSP3-7592HTSDBP 15kg ¥187,000
3段	083672 CSP3-7593HTSDBP 18kg ¥213,520		

●通常キャスター仕様

均等耐荷重	開口×奥行×高さ	段数	100φナイロンウレタン車 (ステンレス金具)	100φ導電性ゴム車 (スチール金具)	
○品番	質量	価格(税抜)	○品番	質量	価格(税抜)
100kg	600×400×880mm	2段	083661 CSP3-6092HTSNUBP 11kg ¥88,790	083665 CSP3-6092HTDCBP 11kg ¥74,350	
		3段	083662 CSP3-6093HTSNUBP 14kg ¥108,260	083666 CSP3-6093HTDCBP 14kg ¥93,730	
		100kg	750×500×880mm	2段	083663 CSP3-7592HTSNUBP 14kg ¥100,000
3段	083664 CSP3-7593HTSNUBP 18kg ¥125,790	083668 CSP3-7593HTDCBP 18kg ¥111,230			

均等耐荷重 **50kg** **NEW** **RoHS** 10物質対応 **組立式** **G** グリーン購入法 対応商品

クリーンルーム内でのパソコン操作に最適
ステンレス SUS430 No.4 仕上げ
 2026総合・Webカタログ 952ページをご覧ください

棚板は全段R仕様
 角のない安心・安全設計。汚れがたまりにくくサッと拭ける衛生的な仕様。

スライド棚
 マウスやキーボードなどの置き場として最適です。



配線用キャップ付き
 パソコンなどの配線をすっきり収納することができます。

全段パンチング仕様
 パンチングが気流を安定させ、ゴミやホコリの舞い上がりを防ぎます。

●追加オプション

コボレ止め (運賃別途)
 棚板や天板からの商品の落下を防止! 持ち手としても使えます。
 ○品番 価格(税抜)
 581305 CRP3-KB ¥9,180
 ●コボレ止め2本入り (1セット)

●固定ベルト

移動中の機器のぐらつきを抑え、転倒や落下の危険性を軽減!
 ○品番 価格(税抜)
 581306 CRP-10B ¥6,480
 ●ベルト長さ: 300~1200mm
 ●ベルト1本・金具2個入り

●固定タイプ

開口×奥行×高さ	スライド棚	○品番	質量	価格(税抜)
650×500×1000mm	なし	081721 CRP4-6510	18kg	¥103,020
	あり	081722 CRP4-6510SD	22kg	¥125,530

●中棚・スライド棚・背板は100mmピッチで段替え可能。

●移動式タイプ

開口×奥行×高さ	キャスター	スライド棚	○品番	質量	価格(税抜)
650×500×1100mm	100φナイロンウレタン車 (ステンレス金具)	なし	081723 CRP4-6510SNU	19kg	¥122,740
	あり	081724 CRP4-6510SDSNU	24kg	¥145,240	
	100φ導電性ゴム車 (スチール金具)	なし	081725 CRP4-6510DC	20kg	¥107,660
	あり	081726 CRP4-6510SDDC	24kg	¥130,160	

●中棚・スライド棚・背板は100mmピッチで段替え可能。

均等耐荷重 **150kg** **RoHS** 10物質対応 **組立式** **G** グリーン購入法 適合商品

棚板 SUS430 (BA仕上げ)
 支柱 スチール (クロムメッキ仕上げ)
 取手 SUS304 (BA仕上げ)



●支柱

導電性ブッシュ採用。
 棚板の追加取付けで4段・5段も可能です。
 ●オプション棚板 (単位: mm)

適合機種	開口×高さ	○品番	質量	価格(税抜)
CSP4-60917	600×400	585151 CSP-6040TSU4	13kg	¥14,880
CSP3-60917	×50	585157 CSP-6040TSU	16kg	¥20,050
CSP4-75917	750×500	585154 CSP-7550TSU4	16kg	¥16,200
CSP3-75917	×50	585158 CSP-7550TSU	24kg	¥23,630
CSP4-90917	900×600	585156 CSP-9060TSU4	24kg	¥24,310
CSP3-90917	×50	585159 CSP-9060TSU	24kg	¥30,390

●オプションフロアストッパー (2026総合・Webカタログ P893)
 安全対策としてフロアストッパーの取付けが可能です。(単位: mm)

棚板は皿型・フラット型に組み替え可能!



●棚板は全て、L形に組み替えが可能です。
 ●支柱には25mmピッチでミノがあり棚位置が自由に変更できます。

材質	開口×奥行×高さ	段数	100φナイロンウレタン車 (スチール金具)			100φナイロンウレタン車 (ステンレス金具)			100φサイレントエラストマー車 (スチール金具)		
			○品番	質量	価格(税抜)	メーカー希望小売価格	○品番	質量	価格(税抜)	メーカー希望小売価格	○品番
SUS430	600×400×880	3段	083417 CSP4-6083NU	13kg	¥54,140	¥63,300	083477 CSP4-6083SE	13kg	¥52,870	¥61,900	
			083418 CSP4-7583NU	16kg	¥66,960	¥78,300	083478 CSP4-7583SE	16kg	¥65,450	¥76,600	
			083419 CSP4-9083NU	24kg	¥84,340	¥98,700	083479 CSP4-9083SE	24kg	¥83,260	¥97,400	
SUS304	600×400×880	3段	083517 CSP3-6083NU	12kg	¥87,320	¥102,200	083547 CSP3-6083SNU	12kg	¥93,570	¥109,500	
			083518 CSP3-7583NU	15kg	¥98,760	¥115,500	083548 CSP3-7583SNU	15kg	¥108,270	¥126,700	
			083519 CSP3-9083NU	24kg	¥131,830	¥154,200	083549 CSP3-9083SNU	24kg	¥146,180	¥171,000	

●棚板厚: 6083・7583=0.8mm, 9083=1.0mm ●中棚: 25mmピッチで段替え可能

均等耐荷重 **120kg** **RoHS** 10物質対応 **組立式** **G** グリーン購入法 対応商品

ステンレススペシャルワゴン (ねじ込み式)
横揺れに強く、機器の架台やサポート台としておすすめ。

製品導入実績 製薬メーカーの製造工場、食品メーカーの製造工場、化粧品メーカーの製造工場

●H800タイプ



棚板は皿型・フラット型に組み替え可能! (単位: mm)

材質	開口×奥行×高さ	○品番	キャスター	質量	価格(税抜)	メーカー希望小売価格
SUS430	400×330×800	084313 SR4-43803NU	スチール金具	8kg	¥37,510	¥43,890
SUS304		084367 SR3-43803NU	スチール金具		¥50,090	¥58,600
SUS304		084368 SR3-43803SNU	ステンレス金具		¥65,050	¥76,100
SUS430	540×450×800	084314 SR4-54803NU	スチール金具	10kg	¥44,910	¥52,500
SUS304		084369 SR3-54803NU	スチール金具		¥63,140	¥73,900
SUS304		084370 SR3-54803SNU	ステンレス金具		¥75,890	¥88,800
SUS430	600×400×800	084315 SR4-60803NU	スチール金具	11kg	¥45,480	¥53,200
SUS304		084371 SR3-60803NU	スチール金具		¥66,170	¥77,400
SUS304		084372 SR3-60803SNU	ステンレス金具		¥81,010	¥94,800

●キャスター: 75φナイロンウレタン車 ※取手付タイプもございます。詳しくは2026総合カタログ907ページをご覧ください。

突き合わせ方式による当社独自構造による堅牢構造

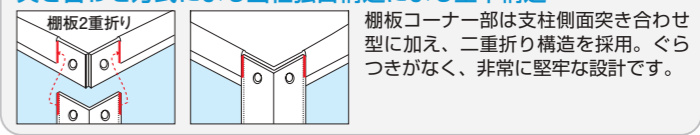

●H880タイプ

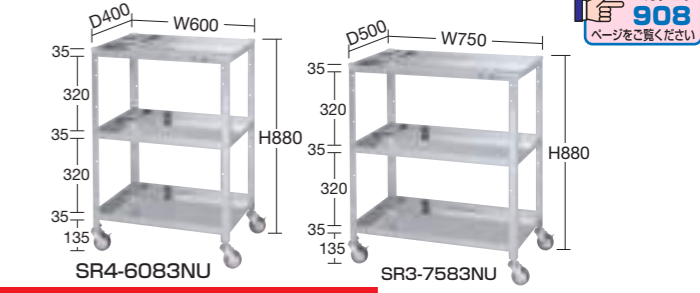

棚板は皿型・フラット型に組み替え可能! (単位: mm)

材質	開口×奥行×高さ	○品番	キャスター	質量	価格(税抜)	メーカー希望小売価格
SUS430	600×400×880	084325 SR4-6083NU	スチール金具	11kg	¥46,080	¥53,900
SUS304		084383 SR3-6083NU	スチール金具		¥66,470	¥77,800
SUS304		084384 SR3-6083SNU	ステンレス金具		¥81,190	¥95,000
SUS430	750×500×880	084328 SR4-7583NU	スチール金具	13kg	¥53,340	¥62,400
SUS304		084385 SR3-7583NU	スチール金具		¥77,780	¥91,000
SUS304		084386 SR3-7583SNU	ステンレス金具		¥92,060	¥107,700

●キャスター: 75φナイロンウレタン車 ※取手付タイプもございます。詳しくは2026総合カタログ908・909ページをご覧ください。

●オプション

追加棚板やキャビネットなど 作業用途に合わせた追加オプションが可能です。

堅牢・衛生的なハイグレード作業台！
脚部にSUS304の角パイプを使用し非常に堅牢で、しかもホコリや汚れが溜まりにくい！

2026総合・Web
カタログ
941・946・949
ページをご覧ください



耐荷重300kgの天板
横揺れや衝撃に強く試験機や分析機器の架台など多用途にご使用できます。

角パイプ構造でしっかり丈夫
頑丈で横揺れに強い構造。ホコリが溜まりにくい衛生的です。

キャビネットやワゴンの取付が可能
ご使用の作業道具に合わせた環境づくりができます。

製品導入実績 電子機器メーカーのクリーンルーム
製薬メーカーの検査装置用架台など

選べる天板仕様

- 2種類の材質
 - ステンレス SUS430
 - ステンレス SUS304
- 天板形状
 - 通常天板
 - R付天板

角のない安心・安全設計。汚れが溜まりにくくサッと拭ける衛生的な天板。

作業に合わせて選べる高さ仕様

- 通常タイプ **H740**
座り作業にオススメ
- 高さ調整タイプ **H700~900**
座り作業から立ち作業まで作業に合わせた調整が可能です。
※耐荷重は200kgとなります。

簡易架台 ステンレスSUS430



均等耐荷重 (架台1台当り) **80kg**

●サイズバリエーション

高さ (mm)	奥行 (mm)	間口 (mm)				棚板
		900	1200	1500	1800	
450	300	●	●	●	●	1段タイプ
		●	●	●	●	2段タイプ
810	300	●	●	●	●	2段タイプ
		●	●	●	●	3段タイプ

詳しくは2026総合・WebカタログP949をご参照下さい。(単位: mm)

間口×奥行×高さ	○品番	質量	価格(税抜)
900×300×450	081685 KT-092KSU4	12kg	¥66,970
1200×300×450	081686 KT-122KSU4	14kg	¥73,310
1500×300×450	081687 KT-152KSU4	18kg	¥84,170
1800×300×450	081688 KT-182KSU4	21kg	¥90,800

耐震固定金具 **運賃別途**

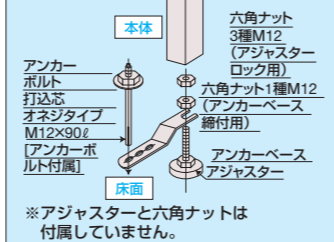

ステンレス SUS304

○品番	価格(税抜)/個	メーカー希望小売価格/個
644602 SU-FSK	¥8,140	¥9,520

※アジャスターと六角ナットは付属していません。

キャビネットワゴン ステンレスSUS304



浅引出し耐荷重 (安全荷重) **25(5)kg**
深引出し耐荷重 (安全荷重) **35(35)kg**

○品番 質量 価格(税抜)

021221 SS-FC	17kg	¥129,070
---------------------	------	-----------------

○品番 質量 価格(税抜)

021220 SS-EC	30kg	¥225,390
---------------------	------	-----------------

オプションキャビネット **グリーン購入法 適合商品**

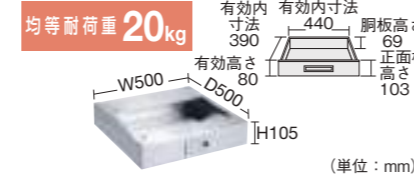

均等耐荷重 **20kg**

材質	○品番	質量	価格(税抜)
SUS430	000000 NKL4-10SUN	7.5kg	¥36,310

●品番末尾の□には作業台奥行寸法をご指定下さい。
作業台奥行寸法 **A**: 600mm用、**B**: 750mm用、**C**: 900mm用

中板 **グリーン購入法 対応商品** 均等耐荷重 (1枚当り) **50kg**



寸法	ステンレスSUS430		ステンレスSUS304	
	○品番	価格(税抜)	○品番	価格(税抜)
900×600mm用	581910 SUS4-0960N	¥11,660	537044 SUS-0960N	¥16,560
1200×600mm用	581914 SUS4-1260N	¥15,140	537048 SUS-1260N	¥20,990
1200×750mm用	581911 SUS4-1275N	¥16,370	537045 SUS-1275N	¥24,800
1500×750mm用	581915 SUS4-1575N	¥20,760	537050 SUS-1575N	¥29,850
1800×750mm用	581912 SUS4-1875N	¥26,070	537046 SUS-1875N	¥39,050
1800×900mm用	581913 SUS4-1890N	¥31,010	537047 SUS-1890N	¥47,560

高さ(座り作業用)
↑H740mm

2026総合・Web
カタログ
942
ページをご覧ください

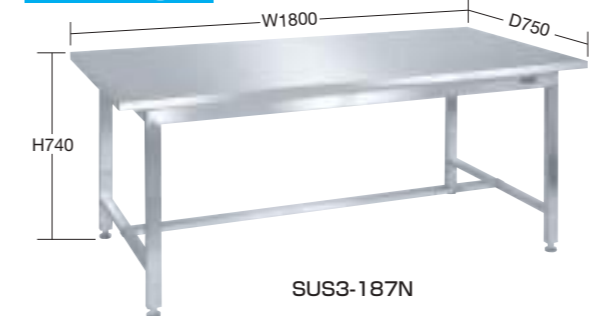

ステンレス天板 (単位: mm)

材質	間口×奥行×高さ	○品番	質量	価格(税抜)	メーカー希望小売価格
SUS430	900×600×740	087051 SUS4-096N	23kg	¥95,710	¥112,000
SUS304		087081 SUS3-096N	23kg	¥143,820	¥168,300
SUS430	1200×600×740	087052 SUS4-126N	26kg	¥114,700	¥134,200
SUS304		087082 SUS3-126N	26kg	¥172,090	¥201,300
SUS430	1200×750×740	087053 SUS4-127N	29kg	¥122,750	¥143,600
SUS304		087083 SUS3-127N	29kg	¥185,510	¥217,000
SUS430	1500×750×740	087054 SUS4-157N	39kg	¥134,440	¥157,300
SUS304		087084 SUS3-157N	39kg	¥216,480	¥253,300
SUS430	1800×750×740	087055 SUS4-187N	40kg	¥143,540	¥167,900
SUS304		087085 SUS3-187N	40kg	¥231,200	¥270,500
SUS430	1800×900×740	087056 SUS4-189N	44kg	¥156,840	¥183,500
SUS304		087086 SUS3-189N	44kg	¥258,760	¥302,700

●SUS430タイプの脚フレーム支柱・アジャスターはSUS304製です。

ステンレス天板(R付) (単位: mm)

材質	間口×奥行×高さ	○品番	質量	価格(税抜)	メーカー希望小売価格
SUS430	900×600×740	081891 SUS4-096R	24kg	¥101,980	¥119,300
SUS304		081896 SUS3-096R	24kg	¥152,080	¥177,900
SUS430	1200×600×740	081892 SUS4-126R	28kg	¥126,240	¥147,700
SUS304		081897 SUS3-126R	28kg	¥182,210	¥213,200
SUS430	1200×750×740	081893 SUS4-127R	31kg	¥134,860	¥157,800
SUS304		081898 SUS3-127R	31kg	¥197,570	¥231,200
SUS430	1500×750×740	081894 SUS4-157R	41kg	¥147,830	¥173,000
SUS304		081899 SUS3-157R	41kg	¥230,330	¥269,500
SUS430	1800×750×740	081895 SUS4-187R	43kg	¥156,520	¥183,100
SUS304		081900 SUS3-187R	43kg	¥251,270	¥294,000

●SUS430タイプの脚フレーム支柱・アジャスターはSUS304製です。

高さ(座・立兼用)
↑H700~900mm

2026総合・Web
カタログ
944
ページをご覧ください

脚部伸縮自由
任意の位置に高さを調整できます。

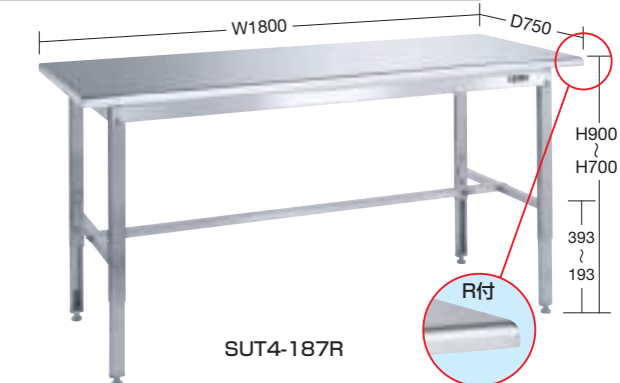
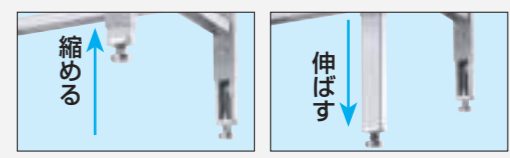

ステンレス天板 (単位: mm)

材質	間口×奥行×高さ	○品番	質量	価格(税抜)	メーカー希望小売価格
SUS430	900×600×700~900	087111 SUT4-096N	24kg	¥101,500	¥118,800
	1200×600×700~900	087112 SUT4-126N	26kg	¥114,900	¥134,400
	1200×750×700~900	087113 SUT4-127N	30kg	¥127,070	¥148,700
	1500×750×700~900	087114 SUT4-157N	40kg	¥139,520	¥163,200
	1800×750×700~900	087115 SUT4-187N	41kg	¥148,790	¥174,100
SUS304	1800×900×700~900	087116 SUT4-189N	45kg	¥164,710	¥192,700

●脚フレーム支柱・アジャスターはSUS304製です。

ステンレス天板(R付) (単位: mm)

材質	間口×奥行×高さ	○品番	質量	価格(税抜)	メーカー希望小売価格
SUS430	900×600×700~900	081946 SUT4-096R	24kg	¥108,730	¥127,200
	1200×600×700~900	081947 SUT4-126R	26kg	¥124,790	¥146,000
	1200×750×700~900	081948 SUT4-127R	32kg	¥139,210	¥162,900
	1500×750×700~900	081949 SUT4-157R	42kg	¥153,660	¥179,800
	1800×750×700~900	081950 SUT4-187R	44kg	¥165,370	¥193,500

●脚フレーム支柱・アジャスターはSUS304製です。

シンプルで多様なシーンで使用できる万能作業台!!

2026総合・Web
カタログ
955~961
ページをご覧ください

高さ変更 **無償** しかも **短納期**

作業台本体ご注文時に、高さ寸法をご指定いただければ追加料金は一切頂きません。納期は営業日3~4日でお届け。

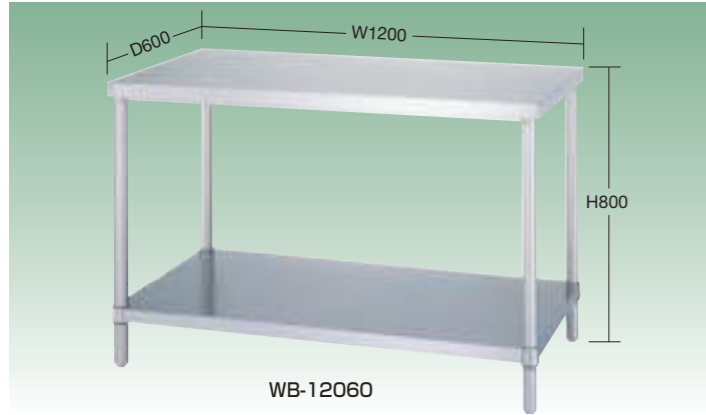

対応可能高さ寸法

アジャスト付	75φmm キャスター付	100φmm キャスター付
850 160mm	850 250mm	850 290mm
850 310mm	850 400mm	850 440mm

※天板寸法(間口×奥行)の変更は別途見積りとなります。
※5mm単位にてご希望の高さに調整する事が可能です。
※オプションにて全高1200mmまで対応可能です。(有償)
詳しくは、弊社係員までお問い合わせ下さい。

**豊富なバリエーションで
作業用途に合わせたご提案が可能です。**

製品導入実績 電子機器メーカーのクリーンルーム
食品メーカーのライン工場など

強度の高い支柱
38mmの太径パイプ採用により
強度と安全性に優れています。

単位(mm)

2種類の材質
ステンレス SUS430 **ステンレス SUS304**

下段枠の形状

ベタ棚 スノコ棚 三方枠 H枠

豊富なサイズ展開
18種類のサイズバリエーション

奥行 (mm)	間口(mm)						高さ (mm)
	450	600	750	900	1200	1500	
450	●	●	●	●	-	-	800
600	-	●	●	●	●	●	800
750	-	-	●	●	●	●	800
900	-	-	-	●	●	●	800

※詳細については2026総合カタログを参照下さい。

オプション 作業用途に合わせた追加オプションが可能です。

●取付例



オプション上棚
間口900~1800まで各サイズに対応可能

1段タイプ 均等耐荷重 **50kg**

U1-12035-500

2段タイプ 均等耐荷重 **70kg/段**
※但し、総耐荷重100kg/台まで

U2-12035-800

オプション追加棚 均等耐荷重 **200kg**
25mm間隔で取り付けが可能です。

※オプションの詳細については2026総合カタログを参照下さい。

オプションキャスター(ステンレス製) 運賃別途



75φ CSU-75	○価格(税抜) ¥5,480/個
100φ CSU-100	○価格(税抜) ¥13,480/個
※ウレタン車、ストッパー付	
75φ CSR-75	○価格(税抜) ¥5,480/個
100φ CSR-100	○価格(税抜) ¥11,200/個
※ゴム車、ストッパー付	

オプション防振アジャスター(ステンレス製) 運賃別途

750660 **RCR-20-100S** **¥6,300/本★**

※防振アジャスターと本体を同時発注された場合は全高800mmにて出荷致します。

●ベタ棚

均等耐荷重 天板: **250kg** ※但し、総耐荷重
棚板: **200kg** 400kg/台まで

2026総合・Web
カタログ
955
ページをご覧ください



ステンレス SUS430 (単位: mm)

間口×奥行×高さ	○品番	質量	価格(税抜)	メーカー希望 小売価格
450×450×800	074490 WB-4545	11.0kg	¥29,050	¥32,900
600×450×800	073194 WB-6045	12.6kg	¥31,760	¥36,000
600×600×800	073195 WB-6060	14.5kg	¥35,900	¥40,700
750×450×800	074491 WB-7545	14.1kg	¥34,400	¥39,000
750×600×800	073196 WB-7560	16.3kg	¥39,160	¥44,300
900×450×800	074492 WB-9045	16.5kg	¥38,100	¥43,200
900×600×800	073197 WB-9060	19.3kg	¥43,980	¥49,600
900×750×800	073198 WB-9075	23.4kg	¥49,120	¥55,600
900×900×800	073199 WB-9090	26.4kg	¥54,290	¥61,400
1200×600×800	073200 WB-12060	24.1kg	¥51,580	¥58,600
1200×750×800	073201 WB-12075	29.6kg	¥58,480	¥66,200
1200×900×800	073202 WB-12090	33.7kg	¥64,530	¥73,100
1500×600×800	073203 WB-15060	30.6kg	¥60,220	¥68,400
1500×750×800	073204 WB-15075	35.7kg	¥67,860	¥76,600
1500×900×800	073205 WB-15090	40.9kg	¥74,850	¥84,900
1800×600×800	073207 WB-18060	35.7kg	¥67,920	¥76,900
1800×750×800	073208 WB-18075	41.9kg	¥76,500	¥86,400
1800×900×800	073209 WB-18090	48.1kg	¥84,190	¥95,600

※SUS304タイプもございます。

●スノコ棚

均等耐荷重 天板: **250kg** ※但し、総耐荷重
棚板: **200kg** 400kg/台まで

2026総合・Web
カタログ
956
ページをご覧ください



ステンレス SUS430 (単位: mm)

間口×奥行×高さ	○品番	質量	価格(税抜)	メーカー希望 小売価格
450×450×800	074489 WS-4545	11.3kg	¥29,050	¥32,900
600×450×800	073158 WS-6045	13.1kg	¥31,760	¥36,000
600×600×800	073159 WS-6060	15.0kg	¥35,900	¥40,700
750×450×800	073120 WS-7545	14.6kg	¥34,400	¥39,000
750×600×800	073160 WS-7560	16.8kg	¥39,160	¥44,300
900×450×800	073121 WS-9045	16.8kg	¥38,100	¥43,200
900×600×800	073161 WS-9060	19.5kg	¥43,980	¥49,600
900×750×800	073162 WS-9075	23.5kg	¥49,120	¥55,600
900×900×800	073163 WS-9090	26.4kg	¥54,290	¥61,400
1200×600×800	073164 WS-12060	24.6kg	¥51,580	¥58,600
1200×750×800	073165 WS-12075	29.7kg	¥58,480	¥66,200
1200×900×800	073166 WS-12090	33.5kg	¥64,530	¥73,100
1500×600×800	073167 WS-15060	30.9kg	¥60,220	¥68,400
1500×750×800	073168 WS-15075	35.6kg	¥67,860	¥76,600
1500×900×800	073169 WS-15090	40.2kg	¥74,850	¥84,900
1800×600×800	073171 WS-18060	35.9kg	¥67,920	¥76,900
1800×750×800	073172 WS-18075	41.5kg	¥76,500	¥86,400
1800×900×800	073173 WS-18090	47.0kg	¥84,190	¥95,600

※SUS304タイプもございます。

●三方枠

均等耐荷重 **150kg**

2026総合・Web
カタログ
956
ページをご覧ください



ステンレス SUS430 (単位: mm)

間口×奥行×高さ	○品番	質量	価格(税抜)	メーカー希望 小売価格
450×450×800	073128 WT-4545	10.1kg	¥29,190	¥32,200
600×450×800	073143 WT-6045	11.2kg	¥31,160	¥34,400
600×600×800	073144 WT-6060	12.6kg	¥34,350	¥37,800
750×450×800	073129 WT-7545	12.3kg	¥33,330	¥36,800
750×600×800	073145 WT-7560	13.9kg	¥36,780	¥40,600
900×450×800	073130 WT-9045	14.1kg	¥36,160	¥39,900
900×600×800	073146 WT-9060	16.3kg	¥40,860	¥45,000
900×750×800	073147 WT-9075	19.9kg	¥45,680	¥50,300
900×900×800	073148 WT-9090	22.1kg	¥49,960	¥55,100
1200×600×800	073149 WT-12060	19.7kg	¥46,520	¥51,600
1200×750×800	073150 WT-12075	24.2kg	¥52,530	¥58,100
1200×900×800	073151 WT-12090	26.9kg	¥57,620	¥63,200
1500×600×800	073152 WT-15060	24.6kg	¥53,450	¥59,000
1500×750×800	073153 WT-15075	28.3kg	¥59,350	¥65,500
1500×900×800	073154 WT-15090	31.6kg	¥64,590	¥71,600
1800×600×800	073155 WT-18060	28.1kg	¥58,480	¥65,000
1800×750×800	073156 WT-18075	32.3kg	¥65,390	¥72,500
1800×900×800	073157 WT-18090	36.2kg	¥71,390	¥79,100

※SUS304タイプもございます。

●H枠

均等耐荷重 **150kg**

2026総合・Web
カタログ
956
ページをご覧ください



ステンレス SUS430 (単位: mm)

間口×奥行×高さ	○品番	質量	価格(税抜)	メーカー希望 小売価格
450×450×800	073122 WH-4545	10.5kg	¥29,190	¥32,200
600×450×800	073123 WH-6045	11.8kg	¥31,160	¥34,400
600×600×800	073124 WH-6060	13.2kg	¥34,350	¥37,800
750×450×800	073125 WH-7545	13.1kg	¥33,330	¥36,800
750×600×800	073126 WH-7560	14.7kg	¥36,780	¥40,600
900×450×800	073127 WH-9045	14.7kg	¥36,160	¥39,900
900×600×800	073131 WH-9060	17.4kg	¥40,860	¥45,000
900×750×800	073132 WH-9075	21.1kg	¥45,680	¥50,300
900×900×800	073133 WH-9090	24.1kg	¥49,960	¥55,100
1200×600×800	073134 WH-12060	20.8kg	¥46,520	¥51,600
1200×750×800	073135 WH-12075	25.4kg	¥52,530	¥58,100
1200×900×800	073136 WH-12090	28.9kg	¥57,620	¥63,200
1500×600×800	073137 WH-15060	25.9kg	¥53,450	¥59,000
1500×750×800	073138 WH-15075	29.7kg	¥59,350	¥65,500
1500×900×800	073139 WH-15090	33.8kg	¥64,590	¥71,600
1800×600×800	073140 WH-18060	29.6kg	¥58,480	¥65,000
1800×750×800	073141 WH-18075	34.0kg	¥65,390	¥72,500
1800×900×800	073142 WH-18090	38.7kg	¥71,390	¥79,100

※SUS304タイプもございます。

ステンレス保管ユニット



●完成品 ●据付別途 ●カギ付



統一された寸法によりレイアウトが自由自在!
様々な備品や器具をお好きなレイアウトで収納可能です。

2026総合・Webカタログ 971~973 ページをご覧ください

●オプション棚板 **G** クリーン購入対応商品

ステンレス SUS304 (運賃別途 (SU-CB1Tのみ))

品番	価格(税抜)
644634 SU-CB1T	¥13,590
644635 SU-3HT	¥32,290
644633 SU-3BT	¥22,680

●搬入金具4個付

W450mm ステンレス片開き戸



ステンレス SUS304 No.4仕上げ (単位: mm)

間口×奥行×高さ	品番	価格(税抜)	メーカー希望小売価格
450×510×900	SU-CB1	¥145,870	¥170,700

●有効内寸法: W398×D480×H788mm ●質量: 21kg
●棚板: 2枚付 (段替え可能: ピッチ25mm) ●オプション棚板: SU-CB1T

W450mm 3段引出しタイプ



ステンレス SUS304 No.4仕上げ (単位: mm)

間口×奥行×高さ	品番	価格(税抜)	メーカー希望小売価格
450×510×900	SU-33	¥215,130	¥251,700

●引出し寸法: W359×D350×H255mm ●質量: 50kg
●引出し均等耐荷重: 50kg/段 ●各段タテ仕切3枚、ヨコ仕切3枚付

W900mm ステンレス引違い戸



ステンレス SUS304 No.4仕上げ (単位: mm)

間口×奥行×高さ	品番	価格(税抜)	メーカー希望小売価格
900×510×900	SU-93H	¥247,360	¥289,400

●有効内寸法: W848×D445×H815mm ●質量: 36kg
●棚板: 2枚付 (段替え可能: ピッチ25mm) ●オプション棚板: SU-3HT

W900mm ガラス引違い戸



ステンレス SUS304 No.4仕上げ (単位: mm)

間口×奥行×高さ	品番	価格(税抜)	メーカー希望小売価格
900×510×900	SU-93HA	¥259,340	¥303,400

●有効内寸法: W848×D445×H815mm ●棚板: 2枚付 (段替え可能: ピッチ25mm)
●質量: 40kg ●ガラス透明厚さ: 3mm ●オプション棚板: SU-3HT

W900mm ステンレス両開き戸

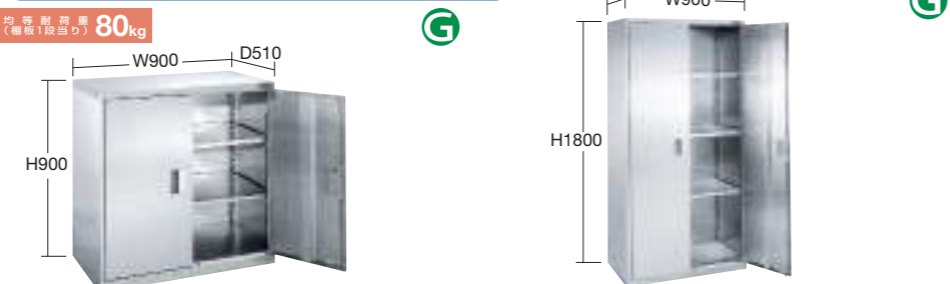

ステンレス SUS304 No.4仕上げ (単位: mm)

間口×奥行×高さ	品番	価格(税抜)	メーカー希望小売価格
900×510×900	SU-93B	¥242,190	¥283,400

●有効内寸法: W848×D480×H788mm ●質量: 35kg
●棚板: 2枚付 (段替え可能: ピッチ25mm) ●オプション棚板: SU-3BT

ステンレス SUS304 No.4仕上げ (単位: mm)

間口×奥行×高さ	品番	価格(税抜)	メーカー希望小売価格
900×510×1800	SU-90A2	¥479,770	¥561,300

●棚板: 3枚付 (段替え可能: ピッチ25mm) ●有効内寸法: W848×D488×H1668mm
●質量: 70kg ●アジャスター付 (ネジ径: M8) ●オプション棚板: SU-3BT

均等耐荷重 (保管庫1台当り) 1250kg ステンレス保管庫



●要日数 ○ ●完成品 ●据付別途 ●カギ付

H1800mm

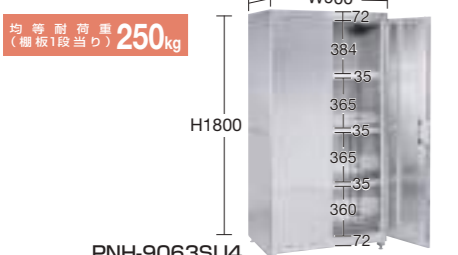

ステンレス SUS430 ステンレス SUS304 No.4仕上げ (単位: mm)

材質	間口×奥行×高さ	品番	質量	価格(税抜)	メーカー希望小売価格
SUS430	900×640×1800	PNH-9063SU4	110kg	¥291,050	¥340,500
SUS304	900×640×1800	PNH-9063SU	110kg	¥469,790	¥549,700

●棚板有効寸法: W795×D570mm ●付属品: 棚板3枚 (50mmピッチで上下調整可)



ステンレス SUS430 ステンレス SUS304 No.4仕上げ (単位: mm)

材質	間口×奥行×高さ	品番	質量	価格(税抜)	メーカー希望小売価格
SUS430	1200×640×1800	PNH-1263SU4	130kg	¥325,200	¥380,500
SUS304	1200×640×1800	PNH-1263SU	130kg	¥531,450	¥621,800

●棚板有効寸法: W1095×D570mm ●付属品: 棚板3枚 (50mmピッチで上下調整可)

2026総合・Webカタログ 970 ページをご覧ください

●要日数 納期目安 (組立要日数) ○ 実働8日以内で出荷可能
※本体と同時注文の場合、運賃はかかりません。(運賃別途表示商品のみ)

G = **G** クリーン購入法適合商品

ステンレスシンク ●完成品

(株) 東製作所

耐久性と清潔さを兼ね備えたステンレスシンク。
オーダーメイドにも対応し、食品工場など幅広い現場にご利用頂けます。

2026総合・Webカタログ 968 ページをご覧ください

●一槽シンク

●ベタスノコ製作可能です。



ステンレス SUS430

間口×奥行×高さ	槽内寸(間口×奥行×深さ)	品番	価格(税抜)
400×450×890	320×375×220	075464 KP1-400	¥34,040
450×450×890	400×375×220	075465 KP1-450	¥35,150
500×450×890	450×375×220	075466 KP1-500	¥37,140
600×450×890	530×370×220	075501 KP1-600	¥37,150
600×600×890	520×480×220	075467 HP1-600	¥59,300
750×600×890	670×490×230	075468 HP1-750	¥74,640

●アジャスター付 (0~30mm迄調整可能) ●排水ホース付

別作対応OK オーダーメイド対応

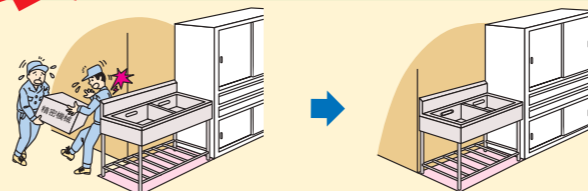

間口×奥行×高さはニーズに合わせて設計、製作可能。(1台でもOK)
※詳しくは弊社係員までお問い合わせ下さい。
※SUS304でも製作可能。

※バックガード無しタイプも同価格で製作可能です。
ポータブルタイプは別作対応できません。

●一槽水切シンク

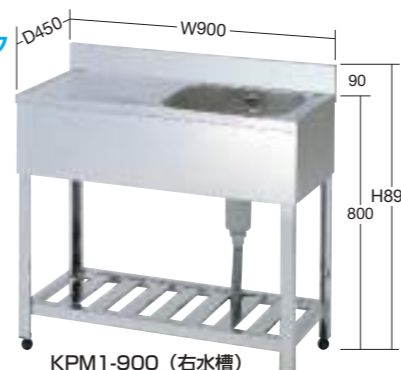

ステンレス SUS430

間口×奥行×高さ	槽内寸(間口×奥行×深さ)	品番	価格(税抜)
750×450×890	400×375×220	075469 KPM1-750	¥46,040
900×450×890	400×375×220	075470 KPM1-900	¥48,820
1200×450×890	530×370×220	075471 KPM1-1200	¥68,570
900×600×890	520×480×220	075472 HPM1-900	¥72,320
1200×600×890	520×480×220	075473 HPM1-1200	¥85,620

●水槽(水切)左右両タイプ選べます。 ●排水ホース付
●アジャスター付 (0~30mm迄調整可能)

●二槽シンク



ステンレス SUS430

間口×奥行×高さ	槽内寸(間口×奥行×深さ)	品番	価格(税抜)
750×450×890	320×375×220×2	075474 KP2-750	¥ 51,850
900×450×890	400×375×220×2	075475 KP2-900	¥ 53,350
1000×450×890	450×375×220×2	075476 KP2-1000	¥ 69,900
1200×450×890	530×370×220×2	075460 KP2-1200	¥ 74,750
900×600×890	375×450×220×2	075477 HP2-900	¥ 71,820
1200×600×890	520×480×220×2	075478 HP2-1200	¥ 85,450
1500×600×890	695×490×230×2	075461 HP2-1500	¥138,430

●アジャスター付 (0~30mm迄調整可能) ●排水ホース付

ポータブルタイプ ●組立式

特長 ●ビス無しで工具不要の簡単組立タイプです。
※オーバーフローは付いていません。

用途 ●倉庫、ガレージ、庭先、軒下、ベランダ、建設現場、
レジャー施設、イベント会場等に最適です。



●オプションキャスター

ポータブルシリーズ専用共通オプション
075522 EC-55 **価格(税抜) ¥3,740**
●42φ双輪ナイロンキャスター (ストッパー付2個、ストッパー無2個)

2026総合・Webカタログ 965 ページをご覧ください

●一槽シンク



ステンレス SUS430

間口×奥行×高さ	槽内寸(間口×奥行×深さ)	品番	価格(税抜)
600×460×840	530×375×130	075571 EKP1-600	¥20,130

●アジャスター付 (0~4mm迄調整可能) ●キャスター取付時全高890mm
●排水ホース付

●一槽水切シンク



ステンレス SUS430

間口×奥行×高さ	槽内寸(間口×奥行×深さ)	品番	価格(税抜)
800×460×840	530×375×130	075572 EKP1-800R	¥23,230
1000×460×840	530×375×130	076062 EKP1-1000R	¥31,900

●右水槽のみです。 ●アジャスター付 (0~4mm迄調整可能)
●キャスター取付時全高890mm ●排水ホース付

シンプルでバリエーションが豊富な万能ラック。 オールステンレスであらゆるシーンでご利用いただけます。

2026総合・Web
カタログ
955・997
ページをご覧ください

ステンレスSUS430 ステンレスSUS304 No.4仕上げ 均等耐荷重 (本体1台当り) 1000kg 均等耐荷重 (本体1台当り) 400kg (キャスター付タイプ)



高さ変更 無償 短納期

ラック本体ご注文時に、高さ寸法をご指定いただければ追加料金は一切頂きません。納期は営業日3~4日でお届け。

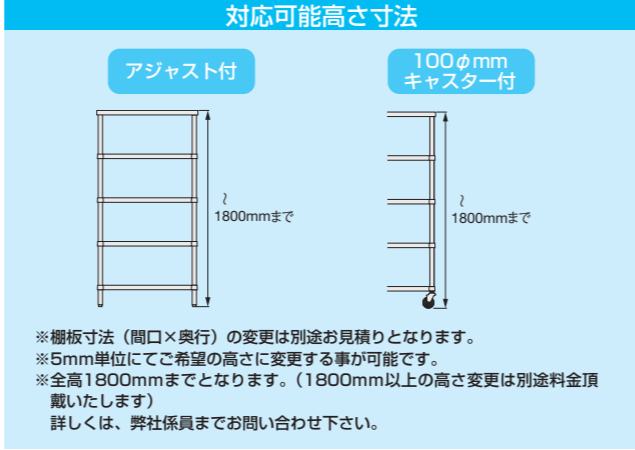

●ラック選びのポイント

- スノコ棚 通気性の確保が必要な物の保管に最適。
- ベタ棚 コンテナ容器や梱包など安定性が必要な物の保管に最適。

●ステンレスの種類

- ステンレス SUS430** サビに強く、一般家庭やシンクなどに多く使用される材質。梱包材などの管理に最適。SUS304に比べ比較的安価。
- ステンレス SUS304** SUS430より耐食性 (特に酸性) に優れ、衛生管理がより求められる現場に最適。

製品導入実績 半導体製造装置メーカーのクリーンルーム 製薬メーカーの洗浄室など

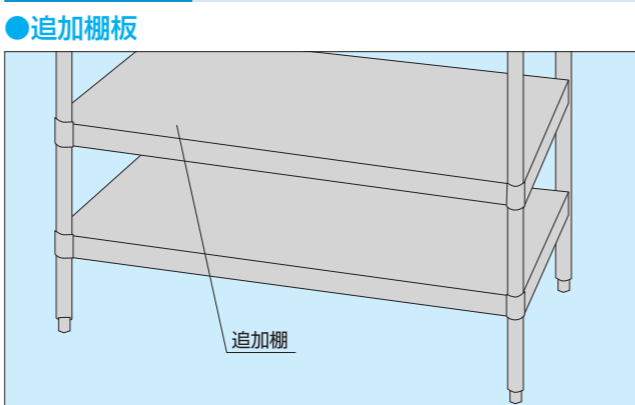

●オプション

●保安用パーツ・キャスター (運賃別途)

地震から大切な商品や器材、資材を守る為に。

- 耐震プレート RPZ ●耐震コネクタ RPE ●ステンレスマット RPM ●支柱バンド RPB ●キャスター ●バンパーゴム RPCB

支柱を床面に固定することができます。 支柱を壁面に固定することができます。 床に敷いて床面を保護し、支柱の足を安定させます。

- 耐震プレート 073795 RPZ ○価格(税抜) ¥1,180/個
- 耐震コネクタ 073796 RPE ○価格(税抜) ¥1,460/個
- ステンレスマット 073840 RPM ○価格(税抜) ¥ 990/個
- 支柱バンド 073841 RPB ○価格(税抜) ¥1,760/個
- キャスター 076196 CU-100 ○価格(税抜) ¥ 3,280/個 ※100φウレタン車、ストッパー付
- ステンレス製キャスター 073237 CSU-100 ○価格(税抜) ¥13,480/個 ※100φウレタン車、ストッパー付
- バンパーゴム 073233 RPCB ○価格(税抜) ¥ 1,200/個

スノコ棚・スタンダードタイプ棚板4段

均等耐荷重 (棚板1段当り) 200kg ステンレスSUS430 (単位: mm)

間口×奥行×高さ	口品番	質量	価格(税抜)	メーカー希望小売価格
588×438×1800	073706 RS4-6045	23.2kg	¥ 49,570	¥ 64,400
588×588×1800	073707 RS4-6060	26.4kg	¥ 55,820	¥ 72,400
738×438×1800	073708 RS4-7545	25.6kg	¥ 53,320	¥ 69,200
738×588×1800	073709 RS4-7560	29.2kg	¥ 60,190	¥ 78,000
888×438×1800	073710 RS4-9045	29.0kg	¥ 58,570	¥ 76,400
888×588×1800	073711 RS4-9060	33.4kg	¥ 67,070	¥ 86,800
1188×438×1800	073712 RS4-12045	37.0kg	¥ 69,250	¥ 89,600
1188×588×1800	073713 RS4-12060	42.6kg	¥ 79,570	¥102,800
1188×738×1800	073714 RS4-12075	48.2kg	¥ 86,380	¥112,000
1488×438×1800	073715 RS4-15045	43.5kg	¥ 78,250	¥101,600
1488×588×1800	073716 RS4-15060	50.2kg	¥ 90,070	¥117,200
1488×738×1800	073717 RS4-15075	56.9kg	¥ 99,820	¥129,200
1788×438×1800	073718 RS4-18045	49.9kg	¥ 87,320	¥113,200
1788×588×1800	073719 RS4-18060	57.8kg	¥101,380	¥131,200
1788×738×1800	073720 RS4-18075	65.7kg	¥111,940	¥145,200

ベタ棚・スタンダードタイプ棚板4段

均等耐荷重 (棚板1段当り) 200kg ステンレスSUS430 (単位: mm)

間口×奥行×高さ	口品番	質量	価格(税抜)	メーカー希望小売価格
588×438×1800	073736 RB4-6045	21.3kg	¥ 49,570	¥ 64,400
588×588×1800	073737 RB4-6060	24.3kg	¥ 55,820	¥ 72,400
738×438×1800	073738 RB4-7545	23.6kg	¥ 53,320	¥ 69,200
738×588×1800	073739 RB4-7560	27.3kg	¥ 60,190	¥ 78,000
888×438×1800	073740 RB4-9045	27.6kg	¥ 58,570	¥ 76,400
888×588×1800	073741 RB4-9060	32.5kg	¥ 67,070	¥ 86,800
1188×438×1800	073742 RB4-12045	33.9kg	¥ 69,250	¥ 89,600
1188×588×1800	073743 RB4-12060	40.6kg	¥ 79,570	¥102,800
1188×738×1800	073744 RB4-12075	47.4kg	¥ 86,380	¥112,000
1488×438×1800	073745 RB4-15045	40.1kg	¥ 78,250	¥101,600
1488×588×1800	073746 RB4-15060	48.8kg	¥ 90,070	¥117,200
1488×738×1800	073747 RB4-15075	57.4kg	¥ 99,820	¥129,200
1788×438×1800	073748 RB4-18045	46.4kg	¥ 87,320	¥113,200
1788×588×1800	073749 RB4-18060	57.0kg	¥101,380	¥131,200
1788×738×1800	073750 RB4-18075	67.5kg	¥111,940	¥145,200

キャスター付きタイプ NEW

ベタ棚・スタンダードタイプ棚板4段

均等耐荷重 (棚板1段当り) 200kg ステンレスSUS430 (単位: mm)

間口×奥行×高さ	口品番	質量	価格(税抜)	メーカー希望小売価格
588×438×1800	074020 RB4C-6045	24.8kg	¥ 60,050	¥ 77,600
588×588×1800	074021 RB4C-6060	28.0kg	¥ 66,240	¥ 85,600
738×438×1800	074022 RB4C-7545	27.2kg	¥ 63,770	¥ 82,400
738×588×1800	074023 RB4C-7560	30.8kg	¥ 70,580	¥ 91,200
888×438×1800	074024 RB4C-9045	31.2kg	¥ 69,340	¥ 89,600
888×588×1800	074025 RB4C-9060	36.0kg	¥ 77,380	¥100,000
1188×438×1800	074028 RB4C-12045	37.6kg	¥ 79,550	¥102,800
1188×588×1800	074029 RB4C-12060	44.4kg	¥ 89,770	¥116,000
1188×738×1800	074030 RB4C-12075	50.0kg	¥ 96,880	¥125,200
1488×438×1800	074032 RB4C-15045	43.6kg	¥ 88,830	¥114,800
1488×588×1800	074033 RB4C-15060	52.4kg	¥100,900	¥130,400
1488×738×1800	074034 RB4C-15075	61.2kg	¥110,190	¥142,400
1788×438×1800	074036 RB4C-18045	50.0kg	¥ 97,800	¥126,400
1788×588×1800	074037 RB4C-18060	60.4kg	¥111,740	¥144,400
1788×738×1800	074038 RB4C-18075	71.2kg	¥122,570	¥158,400

●キャスター: スチール製100φウレタン車、ストッパー付 (CU-100×4)

スノコ棚・デラックスタイプ棚板4段

均等耐荷重 (棚板1段当り) 200kg ステンレスSUS304 (単位: mm)

間口×奥行×高さ	口品番	質量	価格(税抜)	メーカー希望小売価格
588×438×1800	073691 RSN4-6045	23.8kg	¥ 73,940	¥ 95,600
588×588×1800	073692 RSN4-6060	27.1kg	¥ 81,440	¥105,200
738×438×1800	073693 RSN4-7545	26.2kg	¥ 79,190	¥102,800
738×588×1800	073694 RSN4-7560	30.0kg	¥ 87,250	¥113,600
888×438×1800	073695 RSN4-9045	29.8kg	¥ 87,940	¥114,000
888×588×1800	073696 RSN4-9060	34.3kg	¥ 98,570	¥127,600
1188×438×1800	073697 RSN4-12045	38.0kg	¥103,880	¥134,400
1188×588×1800	073698 RSN4-12060	43.7kg	¥117,250	¥152,000
1188×738×1800	073699 RSN4-12075	49.4kg	¥130,940	¥170,000
1488×438×1800	073700 RSN4-15045	44.6kg	¥118,190	¥153,200
1488×588×1800	073701 RSN4-15060	51.5kg	¥134,690	¥174,800
1488×738×1800	073702 RSN4-15075	58.4kg	¥151,880	¥196,800
1788×438×1800	073703 RSN4-18045	51.2kg	¥132,250	¥171,200
1788×588×1800	073704 RSN4-18060	59.3kg	¥151,190	¥196,400
1788×738×1800	073705 RSN4-18075	67.4kg	¥170,500	¥221,600

ベタ棚・デラックスタイプ棚板4段

均等耐荷重 (棚板1段当り) 200kg ステンレスSUS304 (単位: mm)

間口×奥行×高さ	口品番	質量	価格(税抜)	メーカー希望小売価格
588×438×1800	073721 RBN4-6045	21.8kg	¥ 73,940	¥ 95,600
588×588×1800	073722 RBN4-6060	24.9kg	¥ 81,440	¥105,200
738×438×1800	073723 RBN4-7545	24.2kg	¥ 79,190	¥102,800
738×588×1800	073724 RBN4-7560	28.0kg	¥ 87,250	¥113,600
888×438×1800	073725 RBN4-9045	28.3kg	¥ 87,940	¥114,000
888×588×1800	073726 RBN4-9060	33.3kg	¥ 98,570	¥127,600
1188×438×1800	073727 RBN4-12045	34.7kg	¥103,880	¥134,400
1188×588×1800	073728 RBN4-12060	41.7kg	¥117,250	¥152,000
1188×738×1800	073729 RBN4-12075	48.7kg	¥130,940	¥170,000
1488×438×1800	073730 RBN4-15045	41.2kg	¥118,190	¥153,200
1488×588×1800	073731 RBN4-15060	50.1kg	¥134,690	¥174,800
1488×738×1800	073732 RBN4-15075	59.0kg	¥151,880	¥196,800
1788×438×1800	073733 RBN4-18045	47.7kg	¥132,250	¥171,200
1788×588×1800	073734 RBN4-18060	58.5kg	¥151,190	¥196,400
1788×738×1800	073735 RBN4-18075	69.3kg	¥170,500	¥221,600

スノコ棚・スタンダードタイプ棚板4段

均等耐荷重 (棚板1段当り) 200kg ステンレスSUS430 (単位: mm)

間口×奥行×高さ	口品番	質量	価格(税抜)	メーカー希望小売価格
588×438×1800	074060 RS4C-6045	26.8kg	¥ 60,050	¥ 77,600
588×588×1800	074061 RS4C-6060	30.0kg	¥ 66,240	¥ 85,600
738×438×1800	074062 RS4C-7545	29.2kg	¥ 63,770	¥ 82,400
738×588×1800	074063 RS4C-7560	32.8kg	¥ 70,580	¥ 91,200
888×438×1800	074064 RS4C-9045	32.4kg	¥ 69,340	¥ 89,600
888×588×1800	074065 RS4C-9060	36.8kg	¥ 77,380	¥100,000
1188×438×1800	074068 RS4C-12045	40.8kg	¥ 79,550	¥102,800
1188×588×1800	074069 RS4C-12060	46.0kg	¥ 89,770	¥116,000
1188×738×1800	074070 RS4C-12075	51.6kg	¥ 96,880	¥125,200
1488×438×1800	074072 RS4C-15045	47.2kg	¥ 88,830	¥114,800
1488×588×1800	074073 RS4C-15060	53.6kg	¥100,900	¥130,400
1488×738×1800	074074 RS4C-15075	60.4kg	¥110,190	¥142,400
1788×438×1800	074076 RS4C-18045	53.6kg	¥ 97,800	¥126,400
1788×588×1800	074077 RS4C-18060	61.2kg	¥111,740	¥144,400
1788×738×1800	074078 RS4C-18075	69.2kg	¥122,570	¥158,400

●キャスター: スチール製100φウレタン車、ストッパー付 (CU-100×4)

●ステンレスワイヤーシェルフ

均等耐荷重 間口 910・1212mm: 250kg
(棚板1段当り) 間口1518・1821mm: 200kg

支柱・棚板
ステンレスSUS304

強度・衛生面・バリエーションを取り揃えた機能性ラック



特長

- 種々の化学薬品に対し優れた耐食性を発揮し、錆、変質を嫌うクリーンルーム等に最適。
- 棚の波は橋梁構造式による力学的な補強で、1段当たり250kg(間口/1220mm)の耐荷重をクリア。

製品導入実績

電子機器メーカーのクリーンルーム、食品メーカーの恒温室や冷凍庫、製薬メーカー、医療機器メーカー、病院、研究所、ホテルなど

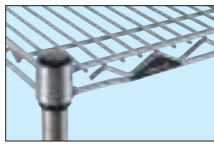

●PSボール

- オールSUS304(18-8)ステンレス
- ボールキャップ
■材質: SUS304ステンレス
- ボール
■材質: SUS304ステンレス
- ダイカストナット(D)
■材質: SUS304ステンレス
- アジャストボルト(B)
■材質: SUS304ステンレス

●サイズバリエーション

奥行(mm)	間口(mm)					
	605	758	910	1062	1212	1518
307	●	●	●	●	●	●
359	●	●	●	●	●	●
460	●	●	●	●	●	●
536	●	●	●	●	●	●
613	●	●	●	●	●	●
766	●	●	●	●	●	●
919	●	●	●	●	●	●

●ボール(柱): H1384/H1587/H1892/H2197(mm)

●機器などの保管に最適



●レッジを付けて落下を防止



間口×高さ(W×H)mm	段数	奥行 613mm		
		□品番	価格(税抜)	メーカー希望小売価格
1821×1384	3	073572 SLS-1820A3	¥145,080	¥207,000
	4	073573 SLS-1820A4	¥187,630	¥268,000
1821×1587	4	073574 SLS-1820B4	¥190,670	¥272,000
	5	073575 SLS-1820B5	¥233,220	¥333,000
1821×1892	4	073576 SLS-1820C4	¥193,370	¥276,000
	5	073577 SLS-1820C5	¥235,940	¥337,000
1821×2197	4	073578 SLS-1820D4	¥197,530	¥282,000
	5	073579 SLS-1820D5	¥240,830	¥343,000
(部材) 棚板1枚		073581 SLS-1820	¥ 43,290	¥ 61,000

※その他のサイズバリエーションについては総合カタログをご参照下さい。

●430ソリッドシェルフ

均等耐荷重 間口 911・1213mm: 180kg
(棚板1段当り) 間口1519・1822mm: 100kg

支柱 #600仕上げ
棚板 No.4仕上げ
ステンレス SUS430

棚板SUS430+アルミダイカストのコストパフォーマンスに優れたシェルフ



特長

- 板状の棚で、小さい積載物の収納・整理棚として最適。
- 支柱: SUS304ステンレス製 棚板調整ピッチ(25.4mm)

製品導入実績

食品メーカーの資材課 製薬メーカーの品質管理 精密機器メーカー、病院、研究所など



●Pボール

- SUS304(18-8)ステンレス
- ボールキャップ
■材質: ポリエチレン
- ボール
■材質: SUS304ステンレス
- ダイカストナット(D)
■材質: 亜鉛
- アジャストボルト(B)
■材質: スチール製 三価クロムメッキ

●サイズバリエーション

奥行(mm)	間口(mm)					
	606	759	911	1063	1213	1519
461	●	●	●	●	●	●
614	●	●	●	●	●	●

●ボール(柱): H1384/H1587/H1892/H2197(mm)



間口×高さ(W×H)mm	段数	奥行 614mm		
		□品番	価格(税抜)	メーカー希望小売価格
1822×1384	4	180270 LSS-1820A4	¥143,730	¥200,000
	5	180271 LSS-1820A5	¥176,170	¥245,500
1822×1587	4	180272 LSS-1820B4	¥144,920	¥202,000
	5	180273 LSS-1820B5	¥178,180	¥247,500
1822×1892	4	180274 LSS-1820C4	¥147,680	¥206,000
	5	180275 LSS-1820C5	¥180,940	¥251,500
1822×2197	4	180276 LSS-1820C6	¥213,370	¥297,000
	5	180277 LSS-1820D4	¥150,750	¥210,000
1822×2197	5	180278 LSS-1820D5	¥183,190	¥255,500
	6	180279 LSS-1820D6	¥216,450	¥301,000
(部材) 棚板1枚		180280 LSS-1820	¥ 32,780	¥ 45,500

※その他のサイズバリエーションについては総合カタログをご参照下さい。

●搬送用オプション

ボール(DB無)に打ち込むだけで移動・搬送カートに用途を変えることができます。総荷重最大200kgまでの中・重量物の移動・搬送に。

●打ち込み式単独キャスター

●打ち込み式単独キャスター1個につき1つ、回転バンパーが付属されています。

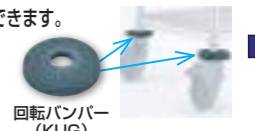

2026総合・Web
カタログ
1005
ページをご覧ください

●エラストマー車

ゴムのようなクッション性があり、ノンマーキングの上、優れた耐候・耐水性があります。



静荷重: 480kg
動荷重: 200kg

- キャスター: 125φ
- 072216 R125TPE ¥4,470
- 072217 S125TPE ¥4,830

●回転バンパー付 ●金具: 樹脂製
※100φ仕様もあります。

●ウレタン車

耐油・耐摩耗性に優れ、室温-20~85℃に対応しています。



静荷重: 560kg
動荷重: 200kg

- キャスター: 125φ
- 072222 R125U ¥9,030
- 072223 S125U ¥9,780

●回転バンパー付 ●金具: ユニクロメッキ
※100φ仕様・ステンレス金具仕様もあります。

●ナイロン車

耐薬品・耐油・耐摩耗性に優れ、室温-40~70℃に対応しています。



静荷重: 560kg
動荷重: 200kg

- キャスター: 125φ
- 072224 R125N ¥7,530
- 072225 S125N ¥8,280

●回転バンパー付 ●金具: ユニクロメッキ
※100φ仕様・ステンレス金具仕様もあります。

●導電性ゴム車

帯電防止に優れ、室温-40~80℃に対応しています。



静荷重: 560kg
動荷重: 200kg

- キャスター: 125φ
- 072395 R125E ¥6,770
- 072396 S125E ¥7,140

●回転バンパー付 ●金具: ユニクロメッキ
※100φ仕様・ステンレス金具仕様もあります。

※打ち込み式単独キャスターはダイカストボール(DB付)仕様には取付できません。※本体と同時に注文頂いた場合、DB無しボールにて出荷致します。

●ドローリー

●総荷重300kgまでの重量物や複雑な移動・搬送に最適です。

●ドローリー使用例



均等積載荷重
300kg
2026総合・Web
カタログ
1003
ページをご覧ください

●W1821×D613mm用

- 073411 DLS-1820-R130-S ¥54,430
- 材質: アルミ製 ●キャスター: 4輪自在ゴム車(対角ストッパー付)

※各本体サイズごとにバリエーションがございます。

●サイドハンドル

●搬送の際の取り回しに便利です。

●サイドハンドル使用例



2026総合・Web
カタログ
1006
ページをご覧ください

●奥行610用

- 072084 LSA ¥4,130
- 材質: ステンレスSUS304 ●入数: 1本
- 付属品: アルミテーパー=2組、Cリング=2個

●落下防止・転倒防止対策

シェルフの転倒を防ぐパーツや、シェルフに積載している物品の落下を防ぐパーツを取り揃えています。

オプションについては
2026総合・Web
カタログ
1005
ページをご覧ください

1 可倒式レッジ(落下防止金具)

物品の落下を防止する、後付け可能な器具。手前に倒せる為、物品の出し入れがスムーズに行えます。



- 間口1820専用
- 072160 FL1820S ¥11,570
- 材質: パー=ステンレスSUS304、取付金具=アルミ製

2 バックレッジとサイドレッジ

棚の背面または前面及び側面に差し込み、物品の落下を防止します。

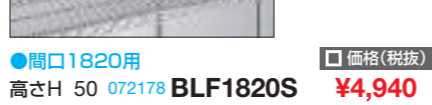

- 間口1820用
- 高さH 50 072178 BLF1820S ¥4,940
- 高さH100 072182 BLT1820S ¥7,120
- 奥行610用
- 高さH 50 072185 SLF610S ¥2,820
- 高さH100 072188 SLT610S ¥3,520
- 材質: ステンレスSUS304

3 三角フットプレート

棚の安定感を増やすために、床にボルトで固定できるアジャストボルトです。



- 072212 FTP ¥ 530
- 072213 FTP-S ¥1,080
- 取付け用ボルトは付属していません。
- ボルト孔径: 8.5φmm
- 材質: FTP=ユニクロ仕上げ、FTP-S=ステンレスSUS304

4 セーフティボール

ボールに取付けることで、シェルフの転倒防止ができます。

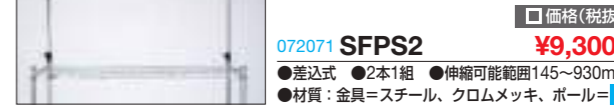

- 072071 SFPS2 ¥9,300
- 差込式 ●2本1組 ●伸縮可能範囲145~930mm
- 材質: 金具=スチール、クロムメッキ、ボール=ステンレスSUS304

5 壁面固定金具

棚を壁面に固定するための金具です。シングル用とダブル用の2種類がございます。



- シングル
- 072219 NWFWS ¥1,080
- ダブル
- 072220 NWFWD ¥1,430
- 取付け用ボルトは付属していません。
- ボルト孔径: 7φmm
- 材質: ステンレスSUS430

6 メッシュパネル



- 間口用
- W1820×H1840用
- 072202 MP1820-1840 ¥41,800
- 奥行用
- D610×H1840用
- 072211 LSMP1840 ¥14,170
- 材質: スチールワイヤー・クロームメッキ クリアコーティング



均等積載荷重 **150kg** **コンテナ台車 (ナイロンウレタン車仕様)** **ステンレスSUS304** 2B仕上げ

※ご要望に応じて別寸法も承ります。(10台以上)

●外形寸法: W539×D370

●適合コンテナ
三甲: 50B2TM, 50BTM, 23-3TM, P31B, P51B, 30BTM, 40BTM, 50B
積水: PZ-0001, PZ-0003

●キャスター: 75φナイロンウレタン車 (ステンレス金具 SUS304) 自在4個

●外形寸法: W656×D446

●適合コンテナ
三甲: 75B2TM, 75BTM

●キャスター: 75φナイロンウレタン車 (ステンレス金具 SUS304) 自在4個

有効荷台寸法×高さ	品番	質量	価格(税抜)	メーカー希望小売価格/台
W536×D367×H115	082060 SUC-50D	5kg	¥31,340	¥36,670
W653×D443×H115	082061 SUC-75D	6kg	¥37,750	¥44,170

均等積載荷重 **100kg** **コンテナ台車 (エラストマー車仕様)** **ステンレスSUS430** NO.4仕上げ

●外形寸法: W541×D377

●適合コンテナ
三甲: 50B2TM, 50BTM, P31B, P51B, 30BTM, 40BTM, 50B
積水: PZ-0001, PZ-0003

●キャスター: 75φエラストマー車 (スチール金具) 自在4個 ●規定出荷数: 2台

●外形寸法: W658×D448

●適合コンテナ
三甲: 75B2TM, 75BTM

●キャスター: 75φエラストマー車 (スチール金具) 自在4個 ●規定出荷数: 2台

●外形寸法: W775×D465

●適合コンテナ
三甲: 135B (取手付)

●キャスター: 75φエラストマー車 (スチール金具) 自在4個 ●規定出荷数: 2台

有効荷台寸法×高さ	品番	質量	価格(税抜)/台	メーカー希望小売価格/台
W536×D372×H125	085091 SO-50DSU4	4kg	¥13,000	¥15,210
W653×D443×H125	085092 SO-75DSU4	5kg	¥16,210	¥18,970
W770×D460×H125	085093 SO-135DSU4	6kg	¥18,100	¥21,180

製品や材料、器具等の床面への直置きを防止します

衛生的な設計
荷台は水抜き穴があり、水やほこりなどの汚れが溜まりにくい設計。荷台高さはH1150mmで床面から一定距離を確保し、水やほこりの影響を低減します。

オールSUS304仕様
キャスター・アジャスターを除く全ての部品はSUS304製ですのでサビや汚れに強く、清潔にご利用いただけます。

別作可能 ※納期: 受注後実働約1カ月

- サイズ変更: 荷台寸法 最大間口1100mm、奥行1000mmまで制作可能
- キャスター変更: ナイロン車輪・帯電防止ウレタン車輪・MCナイロン車輪など変更可能

製品導入実績
製薬メーカーの材料倉庫
食品メーカーの食材倉庫など

●アジャスタータイプ **ステンレスSUS304** (単位: mm)

間口×奥行×高さ	品番	質量	価格(税抜)
600×450×150	216850 JO-6045AJ	5.6kg	¥28,500
900×450×150	216851 JO-9045AJ	7.7kg	¥38,250
1100×500×150	216852 JO-1150AJ	9.6kg	¥45,750

●アジャスター: M12ナイロン製

●キャスタータイプ **ステンレスSUS304** (単位: mm)

間口×奥行×高さ	品番	質量	価格(税抜)
600×450×150	216853 JO-6045D	6.1kg	¥31,500
900×450×150	216854 JO-9045D	8.2kg	¥41,250
1100×500×150	216855 JO-1150D	10.1kg	¥48,750

●キャスター: 75φナイロン車 (SUS金具)、自在ストッパー付4個

高い強度とオールステンレス製であらゆる作業に最適

別作可能 ※納期: 受注後実働約1カ月

- サイズ変更: 荷台寸法 最大間口1500mm、奥行900mmまで制作可能
- キャスター変更: ナイロン車輪・帯電防止ウレタン車輪・MCナイロン車輪など変更可能
- その他別作事例: コンテナやタンクなどの容器運搬用にコボレ止めや枠付きなど制作可能

製品導入実績
製薬メーカーの製造工場
食品メーカーの製造工場
化粧品メーカーの製造工場

均等積載荷重 **350kg** 荷台コーナーは優しいR仕上げ

均等積載荷重 **450kg** **NW-9060** 均等積載荷重 **500kg** **NW-1275** 荷台コーナーは優しいR仕上げ

●外形寸法: W690×D450

●適合コンテナ
三甲: 75B2TM, 75BTM

●キャスター: 100φウレタン車・SUS金具 (自在2個、固定2個)

●外形寸法: W840×D600

●適合コンテナ
三甲: 90B2TM, 90BTM, P31B, P51B, 30BTM, 40BTM, 50B
積水: PZ-0001, PZ-0003

●キャスター: NW-9060=125φウレタン車、NW-1275=150φウレタン車・SUS金具 (自在2個、固定2個)

フットブレーキ	荷台寸法	品番	質量	価格(税抜)	メーカー希望小売価格
なし	690×450	217687 NW-7545D	17kg	¥92,470	¥135,000
あり	690×450	217667 NW-7545DFB	20kg	¥118,700	¥174,000

フットブレーキ	荷台寸法	品番	質量	価格(税抜)	メーカー希望小売価格
なし	840×600	217688 NW-9060D	25kg	¥114,750	¥167,000
あり	840×600	217668 NW-9060DFB	29kg	¥143,680	¥209,000
なし	1135×750	217689 NW-1275D	37kg	¥151,930	¥221,000
あり	1135×750	217669 NW-1275DFB	42kg	¥182,180	¥265,000

オールステンレスで衛生的、省スペース保管も可能。

SUS304の衛生仕様
スチール製品に比べ、水や湿気、汚れに強く、防錆性・耐久性に優れた衛生的な商品です。屋外使用はもちろん、冷蔵・冷凍・恒温環境でも幅広くご利用いただけます。

別作可能 ※納期: 受注後実働約1カ月

- サイズ変更: 荷台寸法 最大間口1350mm、奥行1100mmまで制作可能
- キャスター変更: ナイロン車輪・帯電防止ウレタン車輪・MCナイロン車輪など変更可能

製品導入実績
製薬メーカーの資材倉庫
食品メーカーの倉庫

●カゴ車サイズ別特長 (単位: mm)

外形サイズ	特長
800×610	ダンボールなど小型の荷物を積み上げる際に最適。
950×610	サイズが小さく小回りが利き、取り回しが楽で往復の作業などにオススメ。
850×660	
950×810	奥行に広く、大型の荷物の運搬に最適。
1100×810	間口が広く、長尺物から大容量の荷物の運搬に最適。

●三台重ね折り例

●中間棚取付例

●奥行が半分サイズのハーフサイズ中間棚もあります。弊社係員までお問い合わせ下さい。

●中間棚

品番	価格(税抜)	メーカー希望小売価格
217519 TN1F	¥27,940	¥34,400
217516 TN2F	¥29,240	¥36,000
217517 TN3F	¥31,680	¥39,000
217518 TN4F	¥34,280	¥42,200
217432 TN5F	¥30,020	¥37,400

●エコノミータイプ: 本体オールステンレス+150φゴム車スチールキャスター (オール自在車)

●デラックスタイプ: 本体オールステンレス+150φゴム車ステンレスキャスター (オール自在車) ●キャスターは、ストッパー付2個

間口×奥行×高さ	外形寸法	内形寸法	質量	エコノミータイプ (ゴム車)			デラックスタイプ (ゴム車)		
				品番	価格(税抜)	メーカー希望小売価格	品番	価格(税抜)	メーカー希望小売価格
800×610×1700	740×570×1467	38kg	217558 MC-1E	¥126,500	¥165,000	217562 MC-1D	¥152,030	¥198,000	
950×610×1700	890×570×1467	41kg	217559 MC-2E	¥131,190	¥171,000	217563 MC-2D	¥156,720	¥204,000	
950×810×1700	890×770×1467	45kg	217560 MC-3E	¥145,690	¥190,000	217564 MC-3D	¥171,970	¥223,000	
1100×810×1700	1040×770×1467	48kg	217561 MC-4E	¥150,020	¥195,000	217565 MC-4D	¥174,770	¥228,000	
850×660×1700	790×620×1467	40kg	217430 MC-5E	¥148,680	¥183,000	217431 MC-5D	¥174,680	¥215,000	

別作対応可能！！

- 医療・理化学・工場の洗浄ラインなどでご使用可能です。
- ご希望のサイズ・線径、洗浄機やラインに合わせて製作いたします。

【特注加工例】

- ポリエチレンコーティング
皮膜が柔らかく、衝撃緩和になり、試験管やビーカーなどガラス製品のご使用にオススメ。
推奨使用温度は60~70℃。
対応色は白・黒・グレーの3色。
- ナイロンコーティング
表面硬度が高いため耐久性があり、耐薬品性と耐熱性も高いので洗浄機での使用にオススメ。
推奨使用温度は110~120℃。
対応色は白・黒の2色。



ポリエチレンコーティング製品

ナイロンコーティング製品

別作・特注例 別作・特注は1個から製作可能です。お気軽にご相談下さい。

- 丸カゴを500φ、取手付きにて特注した場合 参考価格 **¥38,300/個** (10個製作)
- SS角カゴ443をナイロンコーティング(黒)した場合 参考価格 **¥22,400/個** (10個製作) ※納期：受注後実働約1カ月



ステンレス SUS304
線径網：0.8mm 線径枠：3mm (単位：mm)
外形寸法 品番 価格(税抜) メーカー希望小売価格
150φ×H150 194612 SS丸カゴ150 **¥3,270** ¥4,750
●網目5.5mm目 ●規定出荷数：28個



ステンレス SUS304
線径網：0.8mm 線径枠：3mm (単位：mm)
外形寸法 品番 価格(税抜) メーカー希望小売価格
200φ×H200 194613 SS丸カゴ200 **¥4,400** ¥5,950
●網目5.5mm目 ●規定出荷数：18個



ステンレス SUS304
線径網：0.8mm 線径枠：4mm (単位：mm)
外形寸法 品番 価格(税抜) メーカー希望小売価格
250φ×H250 194603 SS丸カゴ250 **¥7,290** ¥9,600
●網目5.5mm目 ●規定出荷数：5個



ステンレス SUS304
線径網：0.8mm 線径枠：4mm (単位：mm)
外形寸法 品番 価格(税抜) メーカー希望小売価格
270φ×H270 194610 SS丸カゴ270 **¥9,700** ¥14,000
●網目5.5mm目 ●規定出荷数：6個

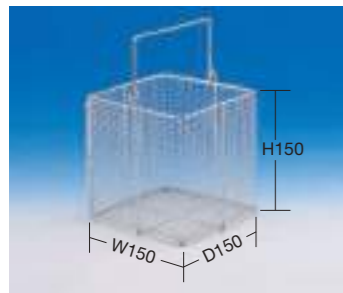

ステンレス SUS304
線径網：0.8mm 線径枠：3mm (単位：mm)
外形寸法(W×D×H) 品番 価格(税抜) メーカー希望小売価格
150×150×150 194614 SS角カゴ150 **¥3,300** ¥4,850
●網目5.5mm目 ●規定出荷数：24個



ステンレス SUS304
線径網：0.8mm 線径枠：3mm (単位：mm)
外形寸法(W×D×H) 品番 価格(税抜) メーカー希望小売価格
200×200×200 194615 SS角カゴ200 **¥4,730** ¥6,300
●網目5.5mm目 ●規定出荷数：18個

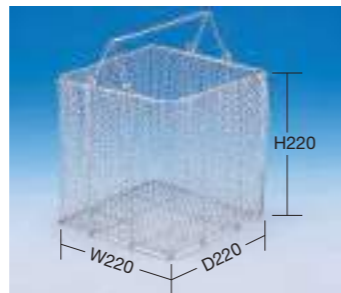

ステンレス SUS304
線径網：0.8mm 線径枠：3mm (単位：mm)
外形寸法(W×D×H) 品番 価格(税抜) メーカー希望小売価格
220×220×220 194618 SS角カゴ220 **¥5,890** ¥8,400
●網目5.5mm目 ●規定出荷数：12個

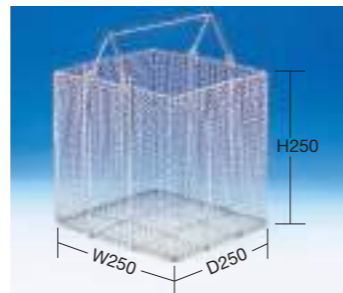

ステンレス SUS304
線径網：0.8mm 線径枠：4mm (単位：mm)
外形寸法(W×D×H) 品番 価格(税抜) メーカー希望小売価格
250×250×250 194606 SS角カゴ250 **¥7,550** ¥9,900
●網目5.5mm目 ●規定出荷数：4個



ステンレス SUS304
線径網：0.95mm 線径枠：4mm (単位：mm)
外形寸法 品番 価格(税抜) メーカー希望小売価格
400φ×H300 194605 SS丸カゴ430 **¥16,870** ¥22,500
●網目5.5mm目 ●規定出荷数：4個



ステンレス SUS304
線径網：0.8mm 線径枠：4mm (単位：mm)
外形寸法(W×D×H) 品番 価格(税抜) メーカー希望小売価格
400×200×200 194608 SS角カゴ422 **¥9,270** ¥13,100
●網目5.5mm目 ●規定出荷数：9個

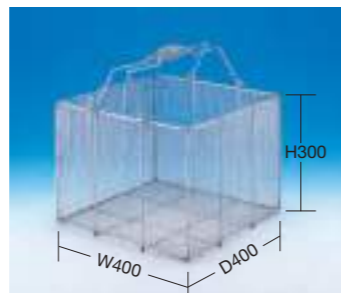

ステンレス SUS304
線径網：0.95mm 線径枠：4mm (単位：mm)
外形寸法(W×D×H) 品番 価格(税抜) メーカー希望小売価格
400×400×300 194609 SS角カゴ443 **¥16,540** ¥24,000
●網目5.5mm目 ●規定出荷数：4個



SS洗浄カゴ(大)
ステンレス SUS304 (単位：mm)
線径網：1.1mm
外形寸法(W×D×H) 品番 価格(税抜) メーカー希望小売価格
300×200×160 194601 SS洗浄カゴ(小) **¥5,900** ¥6,500
340×260×160 194602 SS洗浄カゴ(大) **¥6,900** ¥7,700
●網目10mm目 ●規定出荷数：小=23個、大=24個

●浅型角バット

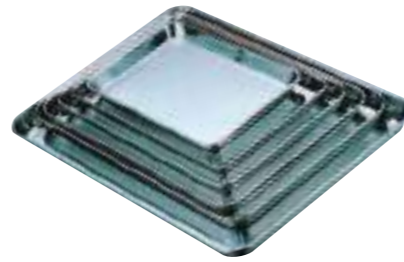

ステンレス SUS430 (単位：mm)

外形寸法	品番	価格(税抜)	メーカー希望小売価格
W385×D284×H22	195301 SA-11	¥1,930★	¥2,100
W414×D304×H22	195302 SA-12	¥2,230★	¥2,400
W437×D324×H23	195303 SA-13	¥2,750★	¥3,000
W465×D343×H23	195304 SA-14	¥3,170	¥3,400
W488×D360×H23	195305 SA-15	¥3,770★	¥3,800
W513×D378×H23	195306 SA-16	¥4,500★	¥4,500
W537×D398×H23	195307 SA-17	¥4,590★	¥4,620
W562×D415×H23	195308 SA-18	¥5,020★	¥5,050

●角バット



ステンレス SUS304 (単位：mm)

外形寸法	品番	価格(税抜)	メーカー希望小売価格
W295×D230×H 49	195309 SA-21	¥ 2,040★	¥ 2,200
W322×D251×H 53	195310 SA-22	¥ 2,220★	¥ 2,400
W352×D265×H 60	195311 SA-23	¥ 2,590★	¥ 2,800
W408×D290×H 65	195312 SA-24	¥ 3,330★	¥ 3,600
W477×D335×H 84	195313 SA-25	¥ 4,800★	¥ 5,200
W573×D364×H 97	195314 SA-26	¥ 7,370	¥ 8,400
W581×D422×H113	195315 SA-27	¥ 9,030	¥10,300
W640×D425×H153	195316 SA-28	¥19,490	¥22,300

●深型組バット



ステンレス SUS304 (単位：mm)

外形寸法	品番	価格(税抜)	メーカー希望小売価格
W346×D240×H 90	195317 SA-31	¥ 3,690★	¥ 4,000
W362×D257×H 92	195318 SA-32	¥ 3,950★	¥ 4,300
W405×D285×H 95	195319 SA-33	¥ 5,080	¥ 5,800
W435×D314×H100	195320 SA-34	¥ 6,050	¥ 6,900
W475×D343×H113	195321 SA-35	¥ 7,890	¥ 9,000
W514×D372×H125	195322 SA-36	¥ 9,800	¥11,200
W557×D397×H154	195323 SA-37	¥13,390	¥15,300
W635×D447×H183	195324 SA-38	¥21,680	¥24,800

●浅型組バット

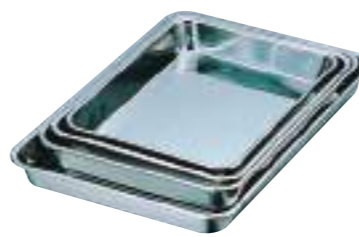

同寸法であれば
セットで使用できます。

ステンレス SUS304 (単位：mm)

外形寸法	品番	価格(税抜)	メーカー希望小売価格
W268×D205×H38	195325 SA-41	¥1,570★	¥1,700
W295×D231×H41	195326 SA-42	¥1,840★	¥2,000
W322×D252×H41	195327 SA-43	¥2,130★	¥2,300
W353×D265×H40	195328 SA-44	¥2,300★	¥2,500
W405×D290×H39	195329 SA-45	¥2,940★	¥3,200
W478×D335×H48	195330 SA-46	¥4,050★	¥4,400
W578×D365×H66	195331 SA-47	¥6,550★	¥7,100
W579×D420×H75	195332 SA-48	¥8,670★	¥9,400

●水切バット



ステンレス SUS304 (単位：mm)

外形寸法	品番	価格(税抜)	メーカー希望小売価格
W248×D200×H32	195333 SA-51	¥1,850	¥2,100
W268×D205×H40	195334 SA-52	¥2,100★	¥2,400
W295×D231×H43	195335 SA-53	¥2,450	¥2,800
W322×D252×H43	195336 SA-54	¥2,730	¥3,100
W353×D265×H42	195337 SA-55	¥3,070★	¥3,500
W405×D290×H41	195338 SA-56	¥4,130★	¥4,700
W478×D335×H50	195339 SA-57	¥5,790★	¥6,300
W578×D365×H68	195340 SA-58	¥7,990	¥9,100

●深型長バット



ステンレス SUS304 (単位：mm)

外形寸法	品番	価格(税抜)	メーカー希望小売価格
W170×D129×H 73	195341 SA-61	¥1,850★	¥2,000
W221×D150×H 76	195342 SA-62	¥2,100★	¥2,300
W270×D166×H 79	195343 SA-63	¥2,670★	¥2,900
W321×D186×H 85	195344 SA-64	¥3,040★	¥3,300
W372×D202×H 98	195345 SA-65	¥4,030	¥4,600
W420×D219×H115	195346 SA-66	¥5,690★	¥6,500
W469×D253×H123	195347 SA-67	¥7,100	¥7,200
W518×D278×H131	195348 SA-68	¥8,530	¥8,600

●番重バット



ステンレス SUS304 (単位：mm)

外形寸法	品番	価格(税抜)	メーカー希望小売価格
W368×D285×H 82	195349 SA-71	¥ 6,920	¥ 7,900
W368×D285×H113	195350 SA-72	¥ 7,700	¥ 8,800
W465×D345×H 78	195351 SA-73	¥ 8,520	¥ 9,700
W465×D345×H115	195352 SA-74	¥ 9,380	¥10,700
W551×D372×H 83	195353 SA-75	¥ 9,830	¥11,200
W551×D372×H113	195354 SA-76	¥10,690	¥12,200
W655×D440×H 88	195355 SA-77	¥11,480	¥13,100
W655×D440×H118	195356 SA-78	¥12,620	¥14,400

●各種手付もできます (別途価格)。

●浅型角バット



●本体・フタ=ステンレス SUS304 (単位：mm)

外形寸法	品番	価格(税抜)	メーカー希望小売価格
W347×D270×H52	195357 SA-81	¥4,700	¥4,700
W355×D275×H11	195358 SA-81 フタ	¥2,090	¥2,300
W413×D312×H50	195359 SA-83	¥5,390	¥5,400
W420×D320×H11	195360 SA-83 フタ	¥2,700	¥2,700
W473×D362×H50	195361 SA-85	¥6,800	¥6,800
W481×D371×H12	195362 SA-85 フタ	¥3,600	¥3,600

●浅型組バット



ステンレス SUS304 (単位：mm)

外形寸法	品番	価格(税抜)	メーカー希望小売価格
W210×D150×H35	195363 SA-91	¥1,670★	¥1,800
W225×D164×H36	195364 SA-92	¥1,740★	¥2,000
W239×D179×H40	195365 SA-93	¥2,030★	¥2,300
W254×D192×H46	195366 SA-94	¥2,100★	¥2,400
W270×D210×H48	195367 SA-95	¥2,200★	¥2,500

ステンレスタンク

運賃別途

(株) オオモリ

別作対応可能!!

- 食品・製薬など多くの業界で製作実績有り
- サイズ変更や用途に合わせた加工など1個からでも製作可能!

詳しくは弊社係員までお問い合わせ下さい。

加工・特注例

サニタリー仕様などご要望に応じて特注可能です。

●レーザーマーキング	●R加工	●半カール	●1/2ボールバルブ(L管)付付き
------------	------	-------	-------------------



・洗浄しても消えず、異物混入の心配がありません。

・容器底の角部分などに丸みをつける加工。内容物の滞留を防止したり、洗浄しやすくなり、さらに強度も上がります。

・半分だけカールすることによりゴミが溜まりにくく、洗浄しやすい加工。

・タンクの内容物の排出用にボールバルブを取付出来ます。充填用の継手や底排出用のドレン口なども加工可能。

別作・特注例

別作・特注は1個から製作可能です。お気軽にご相談下さい。



OM1010-19

25L密閉タンクOM1010-19特注例 (各10個製作の場合)

- レーザーマーキング3文字「原料用」加工代金(本体別) 参考価格 **+ ¥7,900/個** ※納期: 受注後実働約10日
- 1/2ボールバルブ(L管)・袴H50の加工代金(本体別) 参考価格 **+ ¥56,750/個** ※納期: 受注後実働約40日(空気抜き付き)
- ニューライトパッキン(高耐薬品性)仕様(本体別) 参考価格 **+ ¥16,420/個** ※納期: 受注後実働約10日

フタ付タンク

特長

- 標準容器OM1024シリーズは、薬液や粉等様々な貯蔵用容器として適しております。
- スタンダードタイプはSUS304。
- 仕上げは、内外面バフ研磨です。



OM1024-01

2026総合・Webカタログ 1036 ページをご覧ください

密閉タンク

ステンレス SUS304

内径×高さ×厚さ	容量(ℓ)	口品番	価格(税抜)	メーカー希望小売価格
240φ×240×t0.7	10	OM1010-20	¥25,900	¥25,900
300φ×300×t0.8	20	OM1010-21	¥29,900	¥29,900
360φ×360×t0.9	36	OM1010-22	¥45,100	¥45,100
387φ×390×t0.9	45	OM1010-23	¥51,800	¥51,800
430φ×450×t1.0	65	OM1010-24	¥60,700	¥60,700
470φ×470×t1.2	80	OM1010-25	¥74,200	¥74,200
470φ×600×t1.2	100	OM1010-26	¥78,700	¥78,700

- ワンタッチ開閉式 ●バイトンパッキン仕様も承ります。



2026総合・Webカタログ 1037 ページをご覧ください

タンク運搬用台車



80/100ℓ用 1025-15

2026総合・Webカタログ 1038 ページをご覧ください

ステンレス SUS304

内径×高さ	容量(ℓ)	口品番	価格(税抜)	メーカー希望小売価格
180φ×180	4	OM1010-01	¥13,400	¥13,400
210φ×210	7	OM1010-02	¥14,900	¥14,900
240φ×240	10	OM1010-03	¥18,500	¥18,500
270φ×270	15	OM1010-04	¥20,100	¥20,100
300φ×300	20	OM1010-05	¥24,490	¥24,640
330φ×330	25	OM1010-06	¥28,100	¥28,100
360φ×360	36	OM1010-07	¥34,690	¥35,100
387φ×390	45	OM1010-08	¥44,550	¥44,550
430φ×450	65	OM1010-09	¥49,530	¥53,100
470φ×470	80	OM1010-10	¥61,000	¥61,000
470φ×600	100	OM1010-11	¥65,400	¥65,400

- ニューライトパッキン(高耐薬品性)・テフロンパッキン・バイトンパッキン仕様も承ります。
- SUS316Lもできます。

ステンレス SUS304

適用タンク	口品番	均等積載荷重	キャスター	価格(税抜)	メーカー希望小売価格
20ℓ用	1025-10	220kg	65φ	¥29,300	¥29,300
25ℓ用	1025-11			¥29,900	¥29,900
36ℓ用	1025-12			¥30,500	¥30,500
45ℓ用	1025-13			¥31,900	¥31,900
65ℓ用	1025-14	250kg	75φ	¥33,200	¥33,200
80/100ℓ用	1025-15			¥59,820	¥59,820

- 車型台車 ●キャスター金具: ステンレス ●対角ストッパー

ビーカー・バケツ・ラボペール・密閉タンク

運賃別途

(株) オオモリ

プレス口付ビーカー

- ※全商品取手付。
- ※取手なしもあります。
- ※3ℓ以上はパイプ取手になります。
- ※目盛りなし、折り返しなしのサニタリーモデルも対応可。



2026総合・Webカタログ 1033 ページをご覧ください

ステンレス SUS304

内径×高さ	容量	口品番	板厚	価格(税抜)	メーカー希望小売価格
50φ×57	100cc(25cc毎目盛)	OM49-01	0.6	¥1,050	¥1,360
69φ×69	200cc(20cc毎目盛)	OM49-02		¥1,250	¥1,560
72φ×78	300cc(50cc毎目盛)	OM49-03		¥1,400	¥1,840
81φ×108	500cc(50cc毎目盛)	OM49-04		¥1,870	¥2,810
107φ×120	1ℓ(100cc毎目盛)	OM49-05		¥2,500	¥3,380
137φ×150	2ℓ(200cc毎目盛)	OM49-06		¥3,300	¥4,320
155φ×178	3ℓ(500cc毎目盛)	OM49-07		¥4,570	¥6,400
178φ×212	5ℓ(500cc毎目盛)	OM49-08		¥6,180	¥7,920
240φ×245	10ℓ(2ℓ毎目盛)	OM49-31		¥14,930	¥17,750

- OM49-31は両取手2ヶ所・背部取手1ヶ所の取手が付いています。

ラボペール



背面下部取手付

(株) オオモリ 2026総合・Webカタログ 1034 ページをご覧ください

ステンレス SUS304

内径×高さ	容量(ℓ)	口品番	板厚	価格(税抜)	メーカー希望小売価格
105φ×120	1	075842 OM49-25	0.6	¥5,770	¥6,350
135φ×150	2	075843 OM49-26		¥6,800	¥7,600
155φ×180	3	075844 OM49-27		¥8,840	¥9,650
180φ×210	5	075845 OM49-28		¥10,680	¥11,650
240φ×245	10	075846 OM49-29		¥16,270	¥19,000

- ※フタは2026総合・Webカタログ1033ページをご覧ください。

バケツA型

RoHS 10物質対応



バケツ蓋

スギコ産業(株)

2026総合・Webカタログ 1040 ページをご覧ください

ステンレス SUS304

外径×高さ	口品番	容量	価格(税抜)	メーカー希望小売価格
300φ×260	195898 BA-13	13ℓ	¥6,470*	¥8,000
300φ×305	195899 BA-15	15ℓ	¥7,930*	¥8,800
300φ×345	195901 BA-18	18ℓ	¥8,790*	¥9,900

バケツ蓋 ステンレス SUS304

外径×高さ	口品番	価格(税抜)	メーカー希望小売価格
305φ×17	195902 BAB-F	¥1,500*	¥1,700

密閉タンク



(株) オオモリ 2026総合・Webカタログ 1037 ページをご覧ください

ステンレス SUS304

内径×高さ×厚さ	容量(ℓ)	口品番	価格(税抜)	メーカー希望小売価格
180φ×180×t0.7	4	072869 OM1010-14	¥14,700	¥14,700
210φ×210×t0.7	7	072870 OM1010-15	¥17,000	¥17,000
240φ×240×t0.7	10	072871 OM1010-16	¥19,900	¥19,900
270φ×270×t0.8	15	072872 OM1010-17	¥22,100	¥22,100
300φ×300×t0.8	20	072873 OM1010-18	¥24,400	¥24,400
330φ×330×t0.8	25	072874 OM1010-19	¥30,500	¥30,500

- ニューライトパッキン(高耐薬品性)・テフロンパッキン・バイトンパッキン仕様も承ります。
- SUS316Lもできます。

軽量ステンレスコンテナ

RoHS 10物質対応

運賃別途

スギコ産業(株)

製品導入実績

食品加工メーカー 樹脂コンテナからの切替え

高い通気性と耐久性を両立したコンテナ

2026総合・Webカタログ 1030 ページをご覧ください

高い耐久性と通気性

SUS304製で耐久性と衛生面を兼ね備えたコンテナ。側面と底面の通気穴による高い通気性で衛生的。割れ欠けに強く、コンタミ対策としてもオススメ。

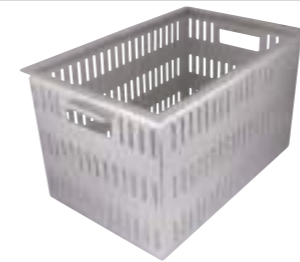

底面丸穴タイプ



側面高通気タイプ ST-2A290



スタンダードタイプ ST-3A290

ステンレス SUS304

外形寸法	有効内寸	口品番	質量	価格(税抜)	メーカー希望小売価格
W515×D340×H290	W475×D300×H288	196260 ST-1A290	約2.6kg	¥26,790	¥30,000
		196261 ST-2A290	約2.4kg	¥27,690	¥31,000
		196262 ST-3A290	約2.8kg	¥25,900	¥29,000